

แบบปรับปรุงอาคารเฉลิมพระเกียรติ ร.9

ชั้นที่ 3 (ฝั่งอาคารกรุงเทพฯ)

แบบเลขที่ 13901/67

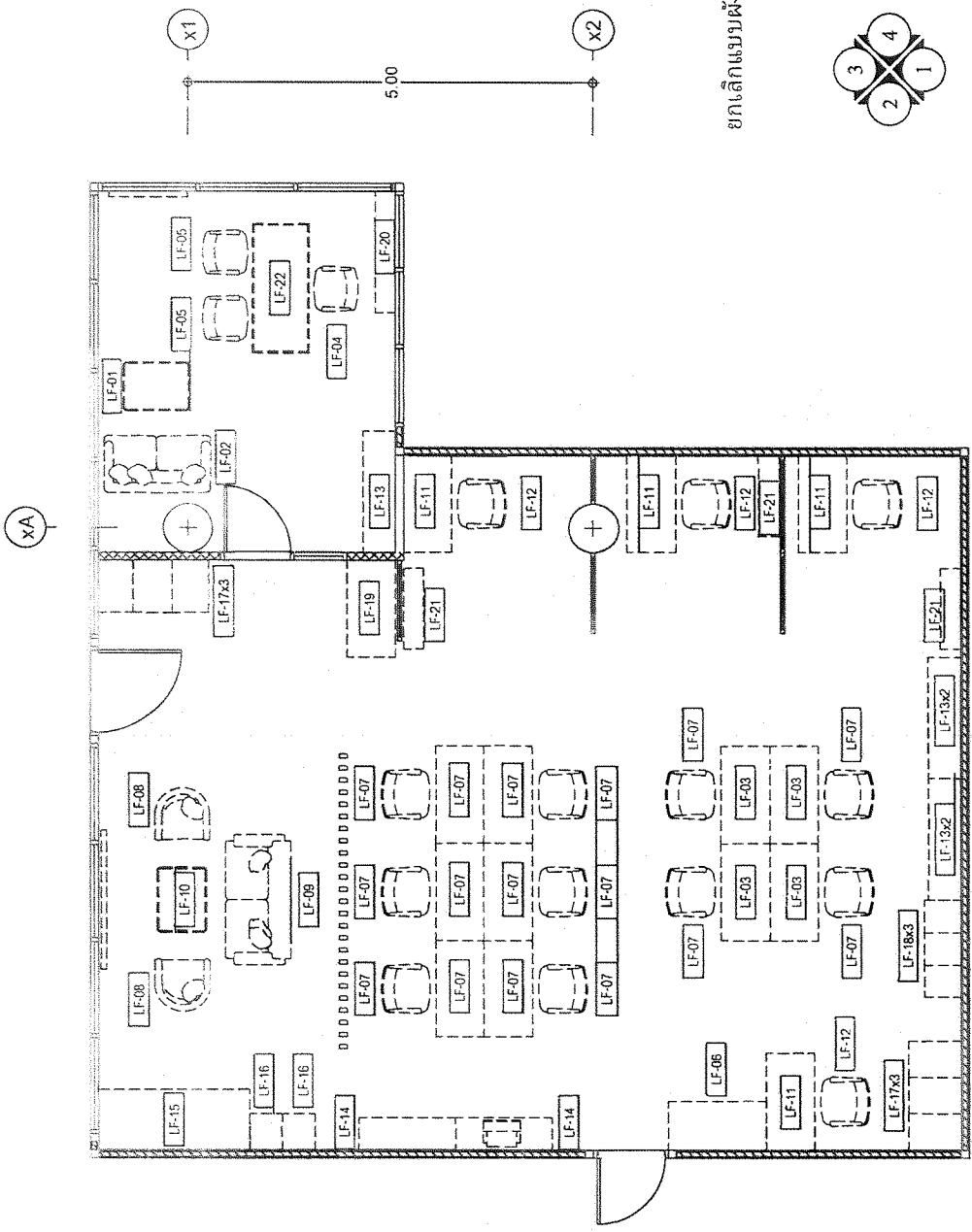

ยกเลิกแบบผังจอดรถ

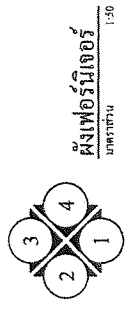

| ชื่อย่อโครงการ สำนักงานคลังภัณฑ์ สำนักงานตำรวจแห่งชาติ | ชื่อโครงการ คลังภัณฑ์ | พื้นที่โครงการ 13901/67 | ชื่อพื้นที่ IA-105 | ชื่อผู้จัดทำ นาย ก. ก. | ชื่อผู้ตรวจสอบ นาย ก. ก. | วันที่ 15/05/08 | ระดับ 1:30 | จำนวน 13901/67 | พื้นที่ 13901/67 | จำนวน 13901/67 | พื้นที่ 13901/67 | จำนวน 13901/67 |
|--|--------------------------|----------------------------|-----------------------|---------------------------|-----------------------------|--------------------|---------------|-------------------|---------------------|-------------------|---------------------|-------------------|
| สำนักงานตำรวจแห่งชาติ | คลังภัณฑ์ | 13901/67 | IA-105 | นาย ก. ก. | นาย ก. ก. | 15/05/08 | 1:30 | 13901/67 | 13901/67 | 13901/67 | 13901/67 | 13901/67 |

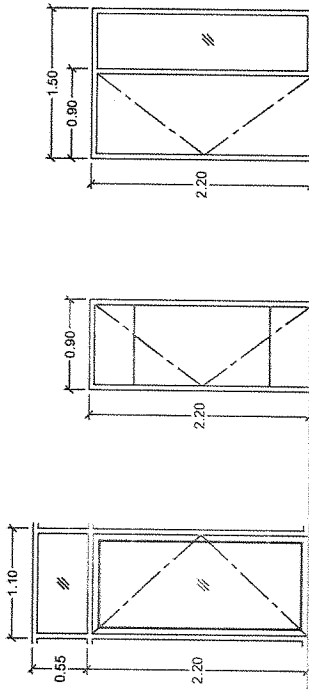

ระบุสเกลตามรูป

D1

D2

D3

รายการประตู

| สัญลักษณ์ | ขนาดของบานหน้าต่าง (ม.) | | ชนิด | กรอบบาน | | วัสดุ | สี | สีบาน | | วัสดุ | ขนาด | จำนวนบาน | บาน | อุปกรณ์ |
|-----------|-------------------------|------|-------------|--------------|-------------|------------|-------------|-------------|---------|------------|---------|----------|---------|---------|
| | กว้าง | สูง | | กรอบบาน-ข้าง | กรอบล่าง | | | สีบาน | ความหนา | | | | | |
| D1 | 1.10 | 2.20 | บานเปิดซ้าย | 1 1/2" x 3" | 1 1/2" x 3" | อลูมิเนียม | อะลูมิเนียม | อะลูมิเนียม | 5 มม. | อลูมิเนียม | 2" x 4" | บานเปิด | บานเปิด | บานเปิด |
| D2 | 0.90 | 2.20 | บานเปิดซ้าย | 1 1/2" x 3" | 1 1/2" x 3" | UPVC | UPVC | UPVC | 5 มม. | UPVC | 2" x 5" | บานเปิด | บานเปิด | บานเปิด |
| D3 | 1.50 | 2.20 | บานเปิดซ้าย | 1 1/2" x 3" | 1 1/2" x 3" | UPVC | UPVC | UPVC | 5 มม. | UPVC | 2" x 5" | บานเปิด | บานเปิด | บานเปิด |



กองโอบอำนวยการ
สำนักงานส่งเสริมการค้า
สำนักงานความร่วมมือ

ชื่อผู้จัดทำ
นาย. น. น. น.

วันที่
พ.ศ. 2562

ชื่อโครงการ
โครงการปรับปรุง

ชื่ออาคาร
อาคาร 5

ชื่อช่าง
ช่าง ก. ก. ก.

ชื่อสถานที่
สถานที่ ก. ก. ก.

ชื่อช่าง
ช่าง ก. ก. ก.

ชื่อช่าง
ช่าง ก. ก. ก.

ชื่อช่าง
ช่าง ก. ก. ก.

13901/67

1A-201

ผ้าม่านห้องประชุม ชั้น 15
รหัส TOA 4 SEASONS รหัส NOBIS Vanilla Macaron



ผ้าม่านห้องประชุม ชั้น 15
รหัส TOA 4 SEASONS รหัส NOBIS Vanilla Macaron



ผ้าม่านห้องประชุม ชั้น 15
รหัส FOC1-M99 รหัส 001-511-015

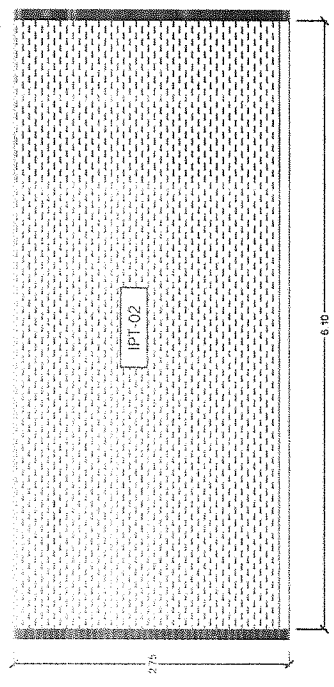

A3
ขนาดพื้นที่ 1:50

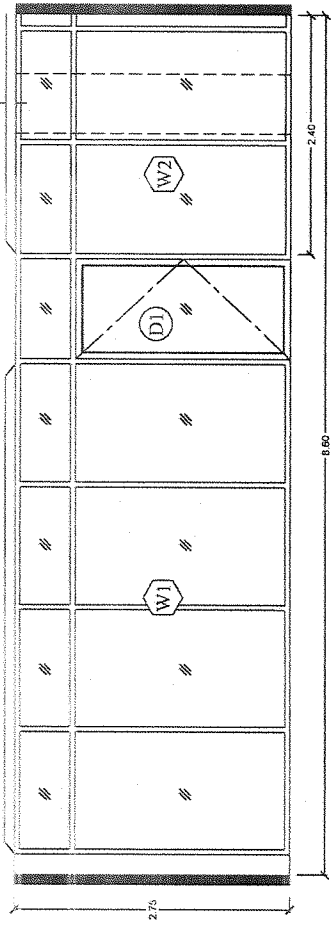

A1
ขนาดพื้นที่ 1:50

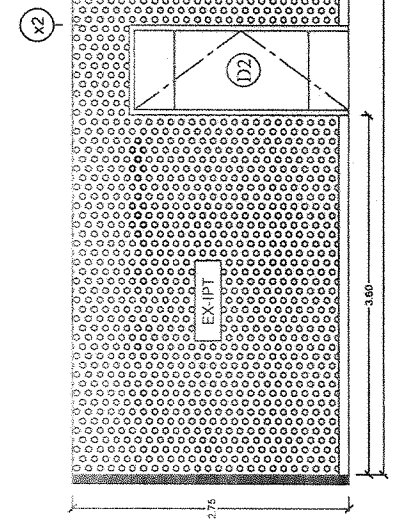

A4
ขนาดพื้นที่ 1:50

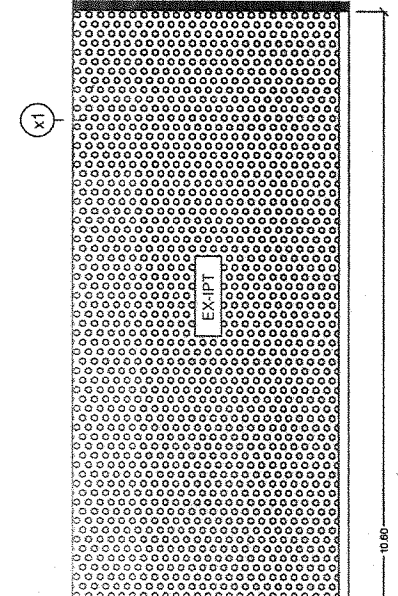

X1

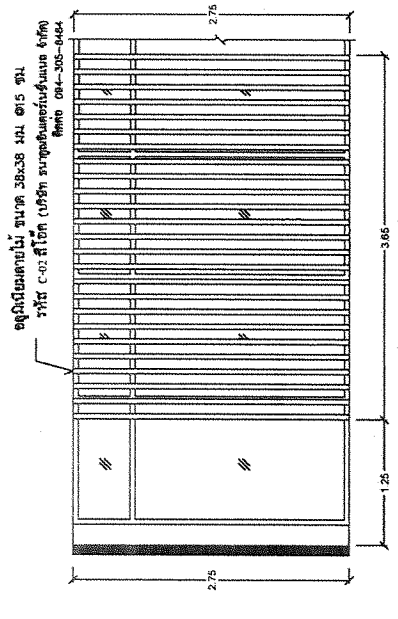

A5
ขนาดพื้นที่ 1:50

ชุดม่านห้องประชุม ชั้น 15
รหัส C-02 รหัส 004-306-044



บริษัท อภินิหาร
สำนักงานสถาปัตย์
สำนักงานวิศวกรรม

สถาปนิก
ร.ร. อภินิหาร อภินิหาร

สถาปนิก
ร.ร. 1740

สถาปนิก
ร.ร. 4435

สถาปนิก
ร.ร. 2640

สถาปนิก
ร.ร. 3935

สถาปนิก
ร.ร. 13901/67

สถาปนิก
ร.ร. 004-306-044

สถาปนิก
ร.ร. 001-511-015

IA-301

13901/67

004-306-044

001-511-015

001-511-015

001-511-015

001-511-015

001-511-015

001-511-015

001-511-015



สำนักงานส่งเสริมการค้าในต่างประเทศ
 4 Seasons สาขา Macarons

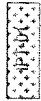

สำนักงานส่งเสริมการค้าในต่างประเทศ
 4 Seasons สาขา Macarons



สำนักงานส่งเสริมการค้าในต่างประเทศ
 4 Seasons สาขา Macarons

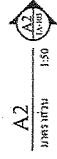
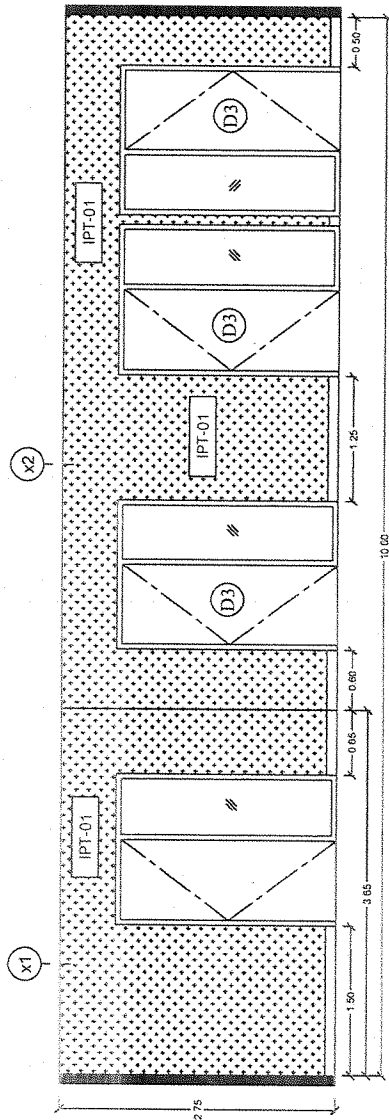

| | | | | | | | | | | | | | | | | | | | | | |
|--|---|------------------------------|------------------------------|------------------------------|------------------------------|------------------------------|------------------------------|------------------------------|------------------------------|------------------------------|------------------------------|------------------------------|------------------------------|------------------------------|------------------------------|------------------------------|------------------------------|------------------------------|------------------------------|------------------------------|------------------------------|
| <p>กองนโยบาย สำนักงานส่งเสริมการค้า สำนักงานส่งเสริมการค้า</p> | <p>ชื่อโครงการ PT. SANGREKA สาขา Macarons</p> | <p>เลขที่ 1774</p> | <p>วันที่ 17/11/2566</p> | <p>ชื่อผู้ นางสาว...</p> | <p>ตำแหน่ง นางสาว...</p> | <p>ชื่อ นางสาว...</p> | <p>ตำแหน่ง นางสาว...</p> | <p>ชื่อ นางสาว...</p> | <p>ตำแหน่ง นางสาว...</p> | <p>ชื่อ นางสาว...</p> | <p>ตำแหน่ง นางสาว...</p> | <p>ชื่อ นางสาว...</p> | <p>ตำแหน่ง นางสาว...</p> | <p>ชื่อ นางสาว...</p> | <p>ตำแหน่ง นางสาว...</p> | <p>ชื่อ นางสาว...</p> | <p>ตำแหน่ง นางสาว...</p> | <p>ชื่อ นางสาว...</p> | <p>ตำแหน่ง นางสาว...</p> | <p>ชื่อ นางสาว...</p> | <p>ตำแหน่ง นางสาว...</p> |
| | <p>ชื่อ นางสาว...</p> | <p>ตำแหน่ง นางสาว...</p> | <p>ชื่อ นางสาว...</p> | <p>ตำแหน่ง นางสาว...</p> | <p>ชื่อ นางสาว...</p> | <p>ตำแหน่ง นางสาว...</p> | <p>ชื่อ นางสาว...</p> | <p>ตำแหน่ง นางสาว...</p> | <p>ชื่อ นางสาว...</p> | <p>ตำแหน่ง นางสาว...</p> | <p>ชื่อ นางสาว...</p> | <p>ตำแหน่ง นางสาว...</p> | <p>ชื่อ นางสาว...</p> | <p>ตำแหน่ง นางสาว...</p> | <p>ชื่อ นางสาว...</p> | <p>ตำแหน่ง นางสาว...</p> | <p>ชื่อ นางสาว...</p> | <p>ตำแหน่ง นางสาว...</p> | <p>ชื่อ นางสาว...</p> | <p>ตำแหน่ง นางสาว...</p> | <p>ชื่อ นางสาว...</p> |

13901/67

IA-302

